

EGOTERIC

C-02X

取扱説明書

目次

エソテリック製品をお買い上げいただき、誠にありがとうございます。
 ございます。

エソテリック製品は、最良の音質で末永くお使いいただくために、一台一台を厳しい品質管理のもとに製造しております。最良のコンディションでお使いいただくために、ご使用になる前にこの取扱説明書をよくお読みください。また、お読みになったあとは、いつでも見られるところに保証書と一緒に大切に保管してください。

末永くご愛用くださいますよう、お願い申し上げます。

安全にお使いいただくために.....	4
お使いになる前に.....	7
使用上の注意.....	7
接 続.....	8
各部の名称(本体).....	10
リモコンについて.....	11
各部の名称(リモコン).....	12
基本操作.....	13
設定 1.....	15
設定 2.....	17
困ったときは.....	22
お手入れ.....	22
仕様.....	23
寸法図.....	24
保証とアフターサービス.....	25

MEXCEL は三菱電線工業株式会社の登録商標です。

ESOTERIC およびエソテリックは、ティアック株式会社の登録商標です。

その他、記載されている会社名、製品名、ロゴマークは各社の商標または登録商標です。









愛情点検





電源コードや本体に異常がないか、定期的に点検してください。
 内部にほこりがたまったまま、長い間掃除をしないと火災や故障の原因となることがあります。
 特に、湿気の多くなる梅雨期の前に行うと、より効果的です。
 5年に1度は、販売店またはティアック修理センター(26ページ)に内部の点検をご依頼ください。
 費用についてはお問い合わせください。

安全にお使いいただくために

製品を安全に正しくお使いいただき、あなたや他の人々への危害や財産への損害を未然に防止するために、以下の注意事項をよくお読みください。

	<p>警告 以下の内容を無視して誤った取り扱いをすると、人が死亡または重傷を負う可能性が想定される内容を示しています。</p>
 <p>電源プラグをコンセントから抜く</p>	<p>万一、異常が起きたら 煙が出たり、変なおいや音がするときは 機器の内部に異物や水などが入ったときは この機器を落としたり、カバーを破損したときは すぐに機器本体の電源スイッチを切り、必ず電源プラグをコンセントから抜いてください。 異常状態のまま使用すると、火災・感電の原因となります。 販売店またはティアック修理センター (26 ページ) に修理をご依頼ください。</p>
 <p>禁止</p>	<p>電源コードを傷つけない 電源コードの上に重いものをのせたり、コードを壁や棚との間に挟み込んだり、本機の下敷きにし 電源コードを加工したり、無理に曲げたり、ねじったり、引っ張ったり、熱器具に近づけて加熱したり コードが傷んだまま使用すると火災・感電の原因となります。 万一、電源コードが破損したら (芯線の露出、断線など)、販売店またはティアック修理センター (26 ページ) に交換をご依頼ください。</p> <p>付属の電源コードを他の機器に使用しない 故障、火災、感電の原因となります。</p> <p>交流 100 ボルト以外の電圧で使用しない この機器を使用できるのは日本国内のみです。表示された電源電圧 (交流 100 ボルト) 以外の電圧で使用しないでください。また、船舶などの直流 (DC) 電源には接続しないでください。火災・感電の原因となります。</p> <p>この機器を設置する場合は、放熱をよくするために、壁や他の機器との間は少し (20cm 以上) 離して置く ラックなどに入れるときは、機器の天面から 5cm 以上、背面から 10cm 以上のすきまをあげる すきまをあげないと内部に熱がこもり、火災の原因となります。</p> <p>この機器の通風孔などから内部に金属類や燃えやすい物などを差し込んだり、落としたりしない 火災・感電の原因となります。</p> <p>この機器の通風孔をふさがない 通風孔をふさぐと内部に熱がこもり、火災の原因となります。</p> <p>イヤホンやヘッドホンからの過度の音圧は、聴覚障害の原因となります。聴覚障害の可能性を防ぐために、長時間、高音で聴かないで下さい。</p>
 <p>指示</p>	<p>電源プラグにほこりをためない 電源プラグとコンセントの周りにゴミやほこりが付着すると、火災・感電の原因となります。 定期的 (年 1 回くらい) に電源プラグを抜いて、乾いた布でゴミやほこりを取り除いてください。</p>
 <p>禁止</p>	<p>機器の上に花瓶や水などが入った容器を置かない 内部に水が入ると火災・感電の原因となります。</p>

	<p>警告 以下の内容を無視して誤った取り扱いをすると、人が死亡または重傷を負う可能性が想定される内容を示しています。</p>
 <p>分解禁止</p>	<p>この機器のカバーは絶対に外さない カバーを開けたり改造すると、火災・感電の原因となります。 内部の点検・修理は販売店またはティアック修理センター (26 ページ) にご依頼ください。</p> <p>この機器を改造しない 火災・感電の原因となります。</p>

	<p>注意 以下の内容を無視して誤った取り扱いをすると、人が傷害を負う可能性が想定される内容および物的損害のみの発生が想定される内容を示しています。</p>
 <p>電源プラグをコンセントから抜く</p>	<p>移動させる場合は、電源のスイッチを切るか、またはスタンバイにし、必ず電源プラグをコンセントから抜き、外部の接続ケーブルを外す ケーブルが傷つき、火災・感電の原因や、引っ掛けてけがの原因になることがあります。</p> <p>旅行などで長期間この機器を使用しないときやお手入れの際は、安全のため必ず電源プラグをコンセントから抜く 通電状態の放置やお手入れは、漏電や感電の原因となることがあります。</p>
 <p>指示</p>	<p>オーディオ機器を接続する場合は、各々の機器の取扱説明書をよく読み、電源を切り、説明に従って接続する また、接続は指定のケーブルを使用する</p> <p>電源を入れる前には、音量を最小にする 突然大きな音が出て聴力障害などの原因となることがあります。</p> <p>この機器は約 32kg あり大変重いので、開梱や持ち運びの際はけがをしないように注意する。</p> <p>この機器はコンセントの近くに設置し、電源プラグは簡単に手が届くようにする 異常が起きた場合は、すぐに電源プラグをコンセントから抜いて、完全に電源が切れるようにしてください。</p> <p>この機器には、付属の電源コードを使用する それ以外の物を使用すると、故障、火災、感電の原因となります。</p>
 <p>禁止</p>	<p>ぐらついた台の上や傾いた所など不安定な場所に置かない 湿気やほこりの多い場所に置かない。風呂、シャワー室では使用しない 調理台や加湿器のそばなど油煙や湯気があたる場所に置かない 火災・感電やけがの原因となることがあります。</p> <p>電源プラグを抜くときは、電源コードを引っ張らない コードが傷つき、火災・感電の原因となることがあります。 必ずプラグを持って抜いてください。</p>
 <p>禁止</p>	<p>濡れた手で電源プラグを抜き差ししない 感電の原因となることがあります。</p>

安全にお使いいただくために（続き）

電池の取り扱いについて

本製品は電池を使用しています。誤って使用すると、発熱、発火、液漏れなどの原因となりますので、以下の注意事項を必ず守ってください。

 警告 乾電池に関する警告	
 禁止	乾電池は絶対に充電しない。 破裂、液もれにより、火災・けがの原因となります。
 警告 電池に関する警告	
 強制	電池を入れるときは、極性表示（プラス ⊕ とマイナス ⊖ の向き）に注意し、電池ケースに表示されているとおりに正しく入れる。 間違えると電池の破裂、液漏れにより、火災、けがや周囲を汚損する原因となることがあります。
	長時間使用しないときは電池を取り出しておく。 液が漏れて火災、けが、周囲を汚損する原因となることがあります。もし液が漏れた場合は、電池ケースに付いた液を良く拭き取ってから新しい電池を入れてください。また、万一漏れた液が身体に付いたときは、水で良く洗い流してください。
 禁止	指定以外の電池は使用しない。 新しい電池と古い電池、または種類の違う電池を混ぜて使用しない。 破裂、液漏れにより、火災、けがや周囲を汚損することがあります。
	炎天下の車内や暖房器具のそばなど、温度が高くなる場所で保管しない 本体の変形によるショートや発火、故障、電池の劣化の原因となります。
 注意 電池に関する注意	
 禁止	金属製の小物類と一緒に携帯、保管しない。 ショートして液漏れや破裂などの原因となることがあります。
	電池を熱したり、火または水に投げ入れたりしない 電池の破裂、液漏れにより、火災・けがや周囲を汚損する原因となることがあります。
 分解禁止	分解しない。 電池内の酸性物質により、皮膚や衣服を損傷する恐れがあります。

お使いになる前に

付属品の確認

万一、付属品に不足や損傷がありましたら、お買い上げになった販売店または弊社 AV お客様相談室 (26 ページに記載) にご連絡ください。

電源コード × 1

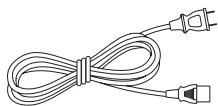

リモコン
(RC-1315) × 1

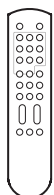

リモコン用乾電池
(単 4) × 2



フェルト × 4 枚



取扱説明書 (本書) × 1

ご愛用者カード × 1

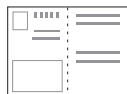

設置について

本機の底板には、高精度の鉄製ピンポイント脚が強固に取り付けられています。

フットスタンドはぐらついた状態になっていますが、設置するとピンポイント支持になり、振動を効果的に分散させます。

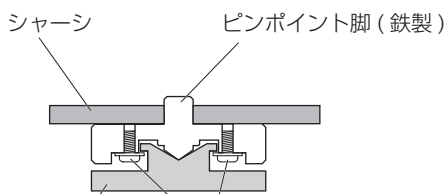

フットスタンド (鉄製) フットスタンドが落ちないように止めるためのネジ

- 本機は大変重いので、設置の際は、けがをしないように十分ご注意ください。
- 設置面を傷付けたくない場合は、フットスタンドの裏に付属のフェルトを貼ってお使いください。

使用上の注意

- 組み合わせて使用するステレオシステムのそばの安定した場所に設置してください。
- 本機の上には物を置かないでください。上に布をかけたり、毛足の長いじゅうたんや布団の上に置かないでください。
- CD、CD-R、カセットテープ、他のオーディオ機器など、熱に弱いものを本機の上に置かないでください。
- 直射日光が当たる場所や暖房器具の近くなど、温度が高くなる場所に置かないでください。また、他のアンプなど熱を発生する機器の上には置かないでください。
- 極端に温度が低い場所や、湿気やほこりの多い場所には置かないでください。

電源の極性

付属の電源コードのプラグ部分に丸い突起がある方が、本機のアース側を示しています。一般的に、家庭用電源コンセントの差し込み口は、長い溝の方がアース側です。

接続時の電源プラグの差し込む向き (極性) によって、音質が変わることがあります。お好みの音質となる向きで接続してください。



音のエチケット

楽しい音楽も、場合によっては大変気になるものです。静かな夜間には小さな音でもよく通り、隣近所に迷惑をかけてしまうことがあります。

適度な音量を心がけ、窓を閉めたりヘッドホンを使用するなどして、お互いに快適な生活環境を守りましょう。このマークは音のエチケットのシンボルマークです。



接 続

スーパーオーディオ CD
プレーヤー、チューナー
など

スーパーオーディオ CD
プレーヤーなど

⚠ 接続時の注意

- 全ての接続が終わってから電源プラグを差し込んでください。
- 接続する機器の取扱説明書をよく読み、説明に従って接続してください。
- ノイズ発生の原因になりますので、接続ケーブルは電源コードと一緒に束ねないでください。

XLR ピン番号
1. COMMON
2. HOT (+)
3. COLD (-)

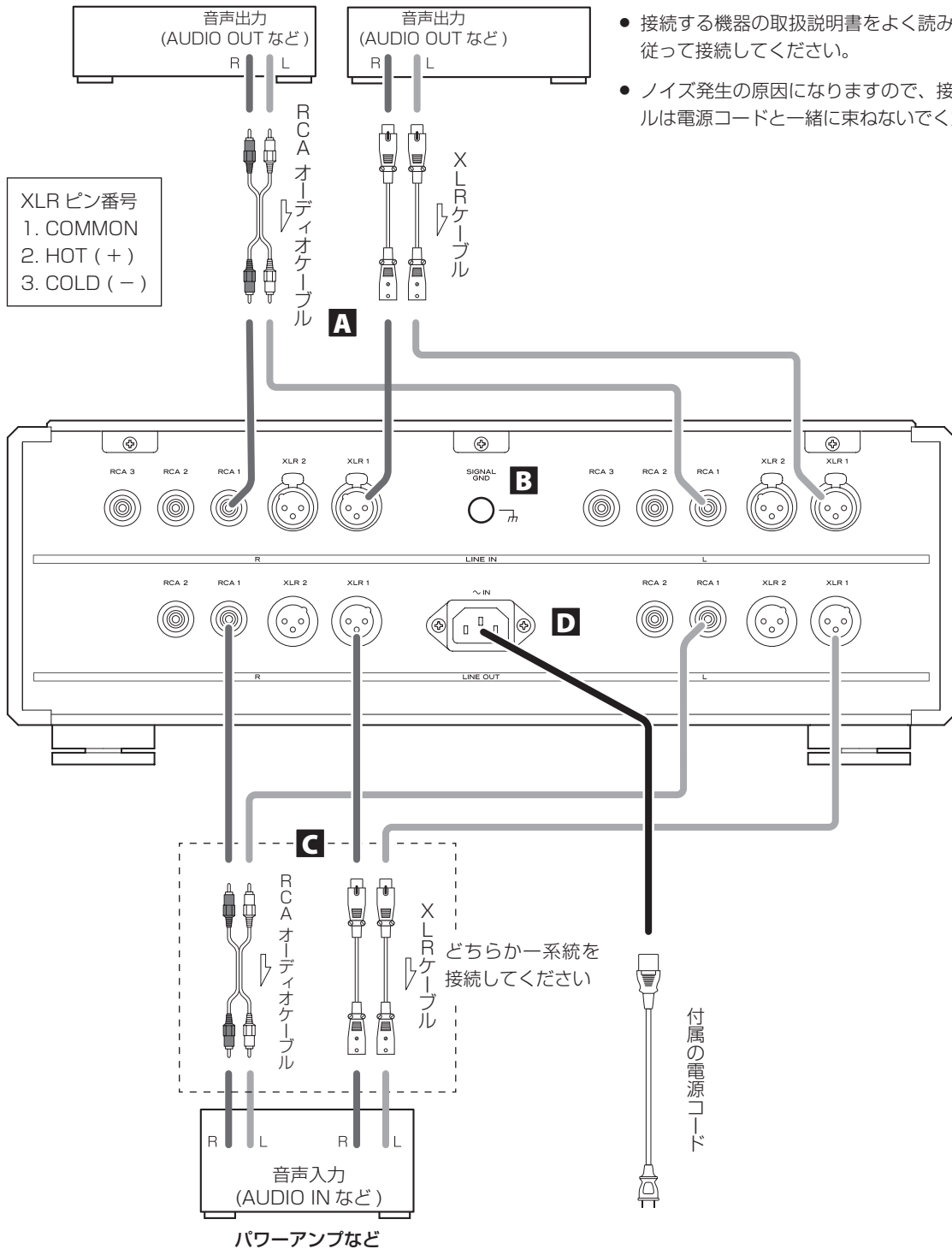

A アナログ入力端子 [LINE IN]

スーパーオーディオ CD プレーヤー、DVD プレーヤー、カセットデッキ、チューナーなどのアナログ出力端子と接続してください。

本機の R 端子と出力機器の R 端子、本機の L 端子と出力機器の L 端子をそれぞれ接続してください。

XLR : バランス型 XLR オーディオケーブル
XLR バランスプラグはレバーがロックするまで差し込んでください。外すときにはレバーを押さえて抜いてください。

RCA : RCA オーディオケーブル
白のピンプラグを白 (L) 端子に、赤のピンプラグを赤 (R) 端子に接続してください。

- XLR 入力端子は 3 番 HOT(+) に切り換えることもできます。(16 ページ)
- 本機はフォノイコライザーを内蔵していませんので、レコードプレーヤーを接続することはできません。レコードプレーヤーを使用するときは、フォノイコライザーなどを介して接続してください。
- 接続には市販のケーブルをお使いください。

B アース端子 [SIGNAL GND]

市販のビニール電線でスーパーオーディオ CD プレーヤーやパワーアンプなどとアース接続すると、音質が良くなる場合があります。

- 安全アースではありません。

C アナログ出力端子 [LINE OUT]

2 チャンネルのアナログ音声を出力します。パワーアンプなどのアナログ入力端子と接続してください。

本機の R 端子と入力機器の R 端子、本機の L 端子と入力機器の L 端子をそれぞれ接続してください。

XLR : バランス型 XLR オーディオケーブル
XLR バランスプラグはコネクターがロックするまで差し込んでください。

RCA : RCA オーディオケーブル
白のピンプラグを白 (L) 端子に、赤のピンプラグを赤 (R) 端子に接続してください。

- 接続には市販のケーブルをお使いください。

D AC インレット

電源コード接続ソケットに付属の電源コードを差し込んでください。全ての接続が終わったら、電源プラグを AC100V の電源コンセントに差し込んでください。

- 本機の AC インレットは 3 ピン仕様になっていますが、アースピンはシャーシには接続されていません。



エソテリック純正の電源コード以外は使わないでください。火災や感電の原因になることがあります。

エソテリックでは、リファレンスとしてエソテリック MEXCEL ストレスフリーケーブルを使用しています。詳細については下記ウェブサイトをご覧ください。
<http://www.esoteric.jp/products/esoteric/accessory/index.html>

各部の名称（本体）

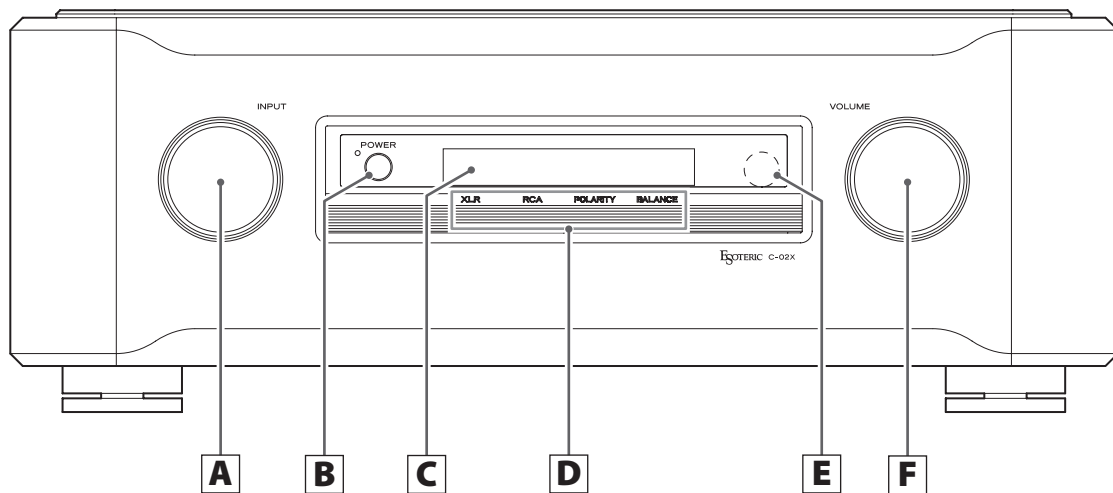

A 入力切替つまみ [INPUT]

入力ソースを切り換えます。再生する機器が接続されている端子を選んでください。

- ディスプレーに表示される端子名は、変更したり、スキップするように設定することができます。(20 ページ)

B 電源ボタン [POWER]

電源のオンとオフを切り換えます。

電源がオンのときは、ボタンの横のインジケータが点灯します。

- 本機を使わないときは、電源をオフにしてください。
- スピーカーを保護するために、電源をオンまたはオフにするときは「基本操作」(13～14 ページ)にある手順に従ってください。

C ディスプレー

入力ソース名、音量、設定項目などが表示されます。

D 出力インジケータ

選択されているソースの出力状態をインジケータの点灯で表しています。

XLR

XLR 出力から出力されているときに点灯

RCA

RCA 出力から出力されているときに点灯

POLARITY

出力位相反転「Invert」が ON となっているときに点灯

BALANCE

左右バランス設定でセンター以外が設定されているときに点灯

E リモコン受光部

リモコンからの信号を受信します。リモコンを使用するときは、リモコンの先端をこちらに向けて操作してください。(11 ページ)

F 音量つまみ [VOLUME]

音量を調節します。

音量は右に回すと大きくなり、左に回すと小さくなります。

- スルーアウト出力 (RCA2) の設定が「THRU」のとき、入力ソースを RCA2 にすると音量つまみ [VOLUME] は機能しません。(19 ページ)



突然大きな音が出ると、聴力障害などの原因になることがあります。音量は最小にしておいて、音を出してから適切な音量に調節するようにしてください。

リモコンについて

使用上の注意

リモコンの先端を本体のリモコン受光部に向けて、7メートル以内の距離で操作してください。本体とリモコンの間には障害物を置かないでください。

また、角度により受信しにくい場合もありますので、できるだけ正面から操作してください。

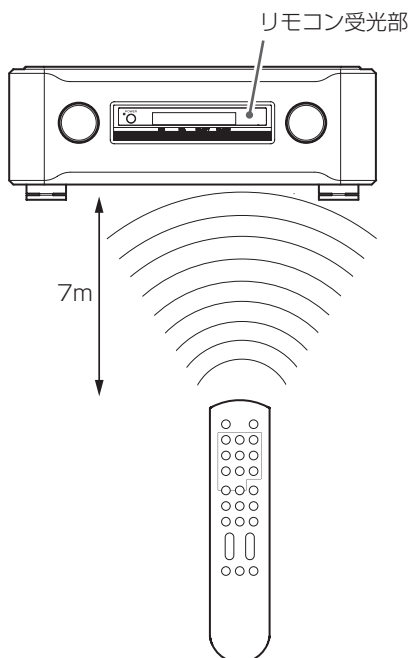

- リモコンの受光部に直射日光や照明の強い光が当たっていると、リモコン操作ができないことがあります。
- 本機のリモコンを操作すると、赤外線によりコントロールする他の機器を誤動作させることがありますので、ご注意ください。

電池の入れ方

リモコン裏面のフタを外し、ケースの ⊕ と ⊖ の表示に合わせて乾電池（単 4 形）2 本を入れて、フタを閉めてください。

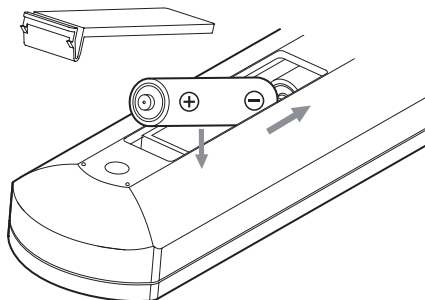

電池の交換時期

操作範囲が狭くなったり、操作キーを押しても動作しない場合は、2 本とも新しい電池に交換してください。

使い終わった電池は電池に記載された廃棄方法、もしくは各市町村指定の廃棄方法に従って捨ててください。

電池についての注意



電池を誤って使用すると、電池の破裂、液もれにより、火災、けがや周囲を汚損する原因となることがあります。

6 ページの注意をよく読んでご使用ください。

各部の名称 (リモコン)

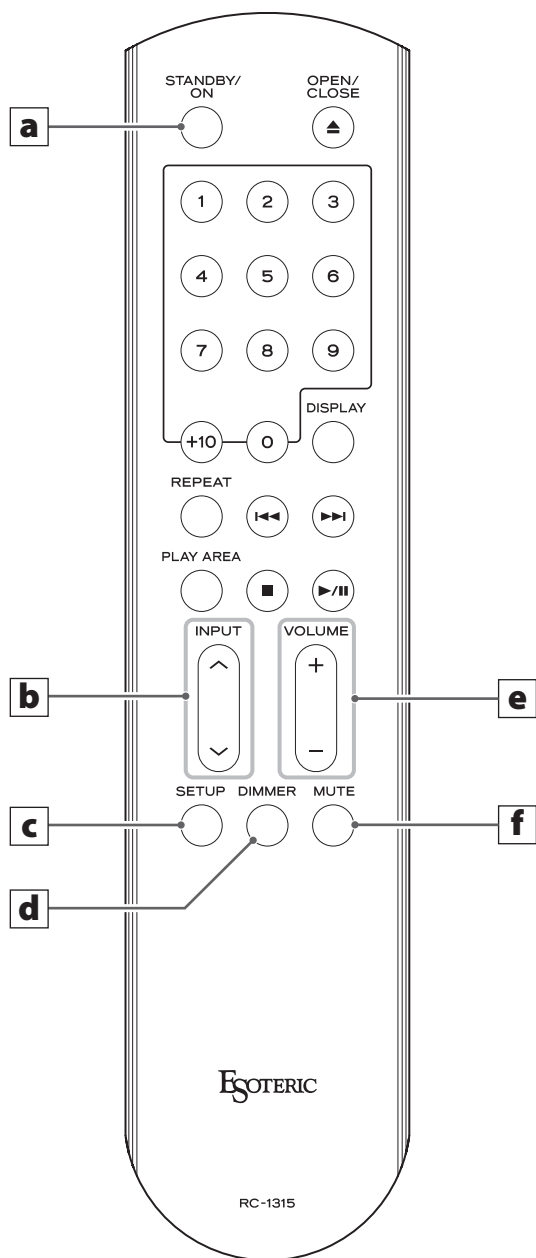

- 記号の指示のないボタンは本機では使用しません。
- このリモコンで他のエソテリック製品も操作することができます。
- 再生 / 一時停止ボタン (▶ / ⏸) を押しても、一時停止しないモデルもあります。

a 設定ボタン (ON/LIGHT)

「設定 2」で一部の設定を決定したり、端子名を入力するときに使用します。

- 本機の電源オン / オフはできません。

b 入力切換ボタン (INPUT ^/∨)

入力を切り換えます。再生する機器が接続されている端子を選んでください。

「設定 1」、「設定 2」では設定の選択に使用します。Edit (自由入力) 時は、カーソルキーになります。

c セットアップボタン (SETUP)

「設定 1」、「設定 2」に使用します。(15、17 ページ)

d ディマーボタン (DIMMER)

ディスプレイとインジケーターの明るさを調節します。(14 ページ)

e 音量ボタン (VOLUME + / -)

音量を調節します。+を押すと大きくなり、-を押すと小さくなります。

- RCA2 の入力端子を「THRU」の設定にしていると、RCA2 の入力時には音量ボタンは機能しません。(19 ページ)

f ミュートボタン (MUTE)

MUTING ボタンを押すと、一時的に音を消すことができます。もう一度押すと元の音量に戻ります。(14 ページ)

- ミュート中は、ディスプレイに「MUTE」と通常の表示が交互に表示されます。

本体とリモコンに同じ機能のボタンがある場合、この取扱説明書ではいずれかのボタンを使って説明していますが、記載されていない方のボタンも同様に使えます。

基本操作

1 本機に接続されているソース側の機器の電源をオンにする。

2 電源ボタン (POWER) を押して電源をオンにする。

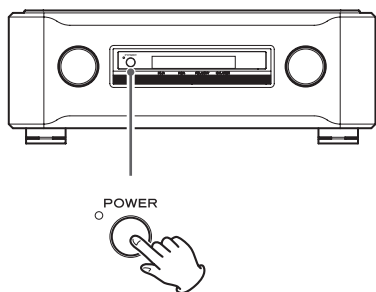

インジケーターが青く点灯します。

- パワーアンプの電源を最後にオンにしてください。

3 入力切替つまみ (INPUT) を回して入力ソースを選ぶ。

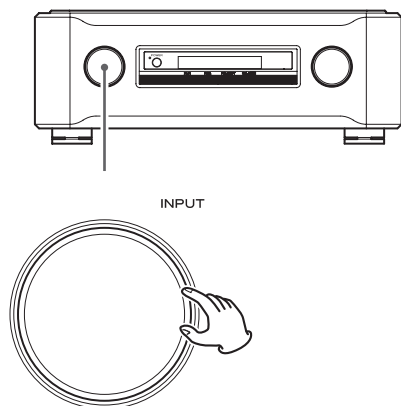

4 入力ソースを再生して音量を調節する。

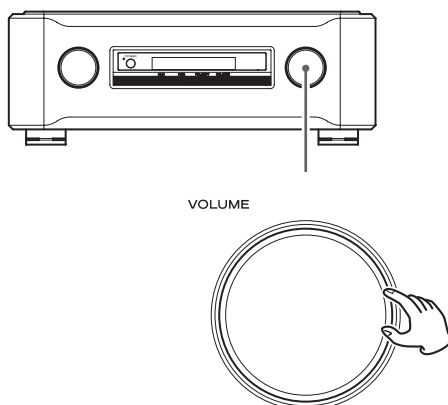

! 突然大きな音が出ると、聴力障害などの原因になることがあります。音量は最小にしておいて、音を出してから適切な音量に調節するようにしてください。

基本操作（続き）

電源をオフにする

不用意に電源を切るとスピーカーからノイズが出ることがあります。本機の電源をオフにするときは、以下の手順に従ってください。

1 接続した機器が再生中の場合は、再生を停止する。

- パワーアンプの電源を最初にオフにしてください。

2 本機の音量つまみ (VOLUME) を回して、音量を最小にする。

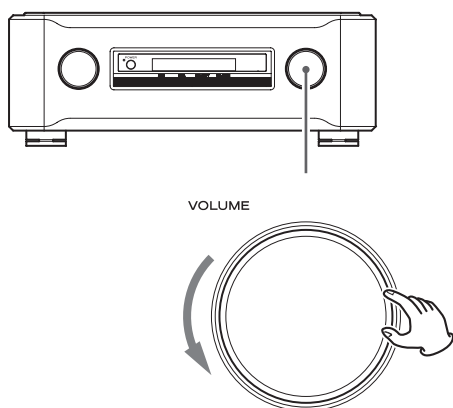

- 次に電源をオンにしたときに突然大きな音が出る場合があります。必ず、電源を切る前に音量を最小にしてください。

3 本機の電源ボタン (POWER) を押して、オフにする。

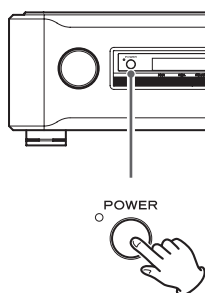

4 本機に接続されているソース側の機器の電源をオフにする。

ディマー

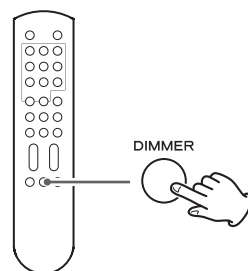

ディマーボタン (DIMMER) を押すたびに、ディスプレイとインジケータの明るさが変わります。

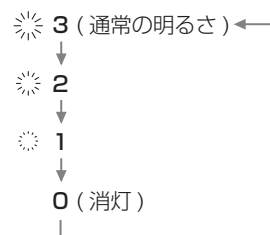

- 消灯中にいずれかのボタンを押すと、数秒間だけディスプレイが通常明るさで点灯します。
- 設定モードのときは通常明るさで点灯します。

ミュート (消音)

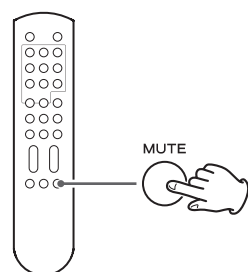

ミュートボタン (MUTING) を押すと、一時的に音を消すことができます。もう一度押すと元の音量に戻ります。

- ミュート中は、ディスプレイに「MUTE」と入力ソース名が交互に表示されます。
- ミュート中に音量ボタン (VOLUME + / -) を押す、または音量つまみ (VOLUME) を回すとミュートは解除されます。

設定 1

設定 1 では、「左右バランス」、「出力レベル調整」、「位相切換え」の設定が行えます。入力端子ごとに異なる設定ができます。

- 1** 入力切替つまみ (INPUT) を回して設定する入力ソースを選ぶ。

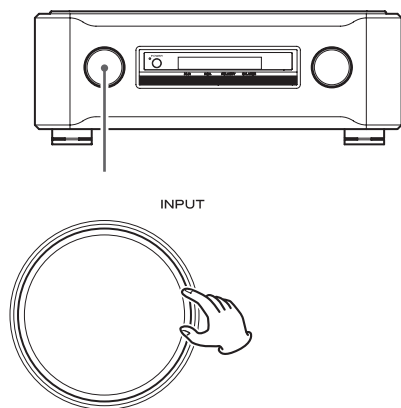

- 2** セットアップボタン (SETUP) をくり返し押し、変更する項目を選ぶ。

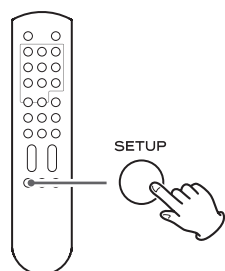

セットアップボタン (SETUP) を押す度に、ディスプレイの表示が変わります。

- 設定中は、ディスプレイの左上に「SETUP」が表示されます。
- 10 秒以上放置すると、設定モードは解除されて通常の表示に戻ります。

- 3** 入力切替ボタン (へ または ∨) を使って、設定を変更する。

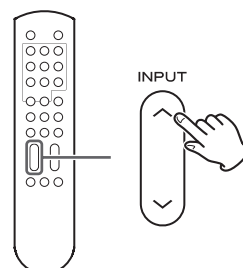

- 4** 通常の表示になるまでセットアップボタン (SETUP) をくり返し押し、設定を終了する。

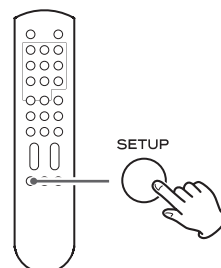

または 10 秒以上放置すると、設定を終了して通常の表示に戻ります。

- 設定した内容は、電源プラグを抜いた状態で放置しても保持されます。

設定 1 (続き)

左右バランス

Bal> * * *

出力される音声の、左右のバランスを調整します。
L6.0(dB) ~ R6.0(dB) の範囲で 0.5dB 刻みで設定できます。また、片側のチャンネルをミュートする設定も可能です。出荷時は 0.0(バランス調整なし) に設定されています。

片側チャンネルをミュートする

「>」ボタンを押して表示を「Bal>R only」にすると、R チャンネルのみ出力します。
同様に、「<」ボタンを押して「Bal>L only」にすると、L チャンネルのみを出力します。

- バランス調整を行った状態のときは、出力インジケータの「BALANCE」が点灯し、調整されていることを表示します。

出力レベルの調整

Level> * * *

選択されている入力端子の出力レベルを調整します。
- 18.0(dB) ~ +18.0(dB) の範囲で 0.5dB 刻みで設定できます。
出荷時は 0.0(dB) に設定されています。

- 出力レベル (Level) と音量 (Volume) の設定値の合計が 0dB を超える場合、出力レベルの表示が点滅します。表示が点滅しなくなるまで出力レベルまたは音量を下げてください。

設定と音質について

Bal(左右バランス)、Level(出力レベル)は、いずれも音量に関わる設定項目です。これらの設定とボリューム値は、総合的にマイコンで判断され、一カ所のボリュームコントロールアンプで一括制御されています。そのため、音声信号がいくつかの回路を通過してしまう一般的なアンプと異なり、設定による音質劣化はありませんのでご安心ください。

位相切換え

Invert> * * *

出荷時は OFF に設定されています。(2 番 HOT/3 番 HOT の切換えに相当します。)

OFF

位相反転なし

ON

位相反転あり

- 位相反転が設定されている状態のときは、出力インジケータの「POLARITY」が点灯し、出力位相が反転されていることを表示します。

設定 2

設定 2 では、以下の設定が行えます。

- 音量カーブ
- 出力設定
- スルーアウト出力 (RCA2)
- イルミネーション
- 入力ソース名
- 自動ディスプレイ消灯
- オート・パワー・セーブ機能設定
- 設定の初期化

1 セットアップボタン (SETUP) を 2 秒以上押す。

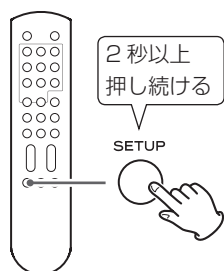

Disp> ***が表示され、設定モードに入ります。

2 セットアップボタン (SETUP) をくり返し押し、変更する項目を選ぶ。

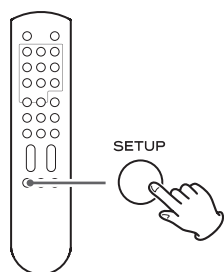

セットアップボタン (SETUP) を押す度に、ディスプレイの表示が変わります。

- 10 秒以上放置すると、設定モードは解除されて通常の表示に戻ります。

3 入力切換ボタン (へまたは ∨) を使って、設定を変更する。

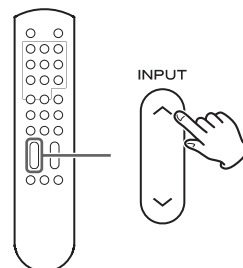

4 通常の表示になるまでセットアップボタン (SETUP) をくり返し押して、設定を終了する。

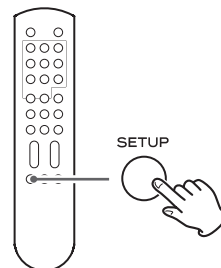

または 10 秒以上放置するかクリアボタン (CLEAR) を押すと、設定を終了して通常の表示に戻ります。

- 設定した内容は、電源プラグを抜いた状態で放置しても保持されます。

設定 2 (続き)

音量カーブ

VolMode> * * *

本機では音量を dB または、 $-\infty \sim 0$ dB の範囲で割り当てた、0 ~ 99 の 100 段階で調整できます (以下音量カーブと表記)。

dB を選択した場合は、 -99.5 dB から 0dB までを 0.5dB ステップで調整できます。

また、音量カーブは 5 種類 (A、B、C、D、E) 用意しましたので、お試しの上、お好みの音量カーブを選択してください。

出荷時は「dB」に設定されています。

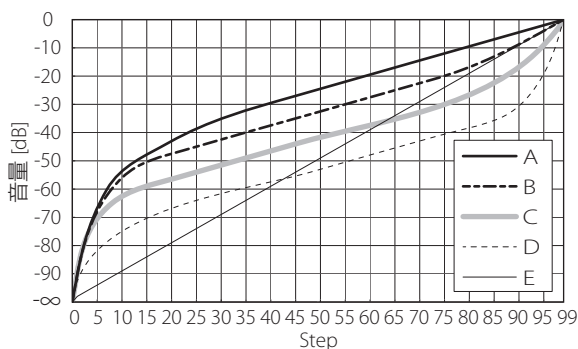

- 音量カーブの設定を変更すると、音量が最小になります。
- dB を選択すると音量は dB 表示になり、音量カーブ (A ~ E) を選択すると、0 ~ 99 のステップ表示になります。

出力設定

Out> * * *

音声を出力する端子の設定を行います。
出荷時は「BOTH」に設定されています。

XLR

XLR1/XLR2 端子から出力します。

RCA

RCA1/RCA2 端子から出力します。

BOTH

XLR1/XLR2 端子、RCA1/RCA2 端子から出力します。

- 選択された設定が出カインジケータに表示されます。
「BOTH」を選択した場合は、「XLR」と「RCA」の両方が点灯します。

スルーアウト出力 (RCA2)

RCA2> * * *

RCA2 入力端子を通常の入力端子として使うか、シグナルスルー端子として使うか、選択することができます。

出荷時は「NML」に設定されています。

NML (ノーマル)

通常の入力端子として使用します。

THRU (スルー)

「THRU」に設定すると、音量つまみ (VOLUME) で設定した音量は無視され、RCA2 入力端子に入力された音声信号がそのまま出力されます。

「THRU」を選択した後、設定ボタン (STANDBY/ON) を押して決定してください。

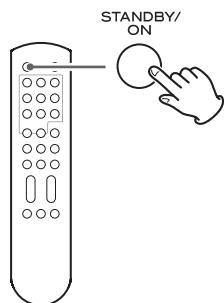

ディスプレイには、音量つまみ (VOLUME) で設定した音量の代わりに「THRU」と表示されます。

例えば、AV アンプのプリアウト端子 (FRONT L/R) を本機の RCA2 端子と接続し、RCA2 を THRU に設定すると、本機と接続したスピーカーを AV アンプのフロントスピーカーとしても共用することができます。(RCA2 を選択したときの音量調整は AV アンプで行います)

- RCA2 の入力端子を THRU の設定にすると、RCA2 の入力時は音量つまみ (VOLUME) は機能しません。

⚠ プレーヤーなどの音量調節できない機器を RCA2 入力端子に接続し、「THRU」に設定すると、本機の音量つまみ (VOLUME) が機能しないので、入力ソースを RCA2 に切り換えたときに突然大きな音が出ることもあり、聴力障害やスピーカー破損の原因となることがありますのでご注意ください。

音量調節できない機器を RCA2 入力端子に接続し、「THRU」に設定する場合は、必ずプリアウト端子にボリュームコントロールできる機器を接続してください。接続した機器の音量を最小にしてから入力ソースを RCA2 に切り換えて、接続した機器の音量を徐々に上げてください。

イルミネーション

Light> * * *

ノブ周りの照明の点灯方法を設定できます。出荷時は「AUTO」に設定されています。

AUTO

操作時にノブの周りの照明が点灯します。

ON

ノブの周りの照明が点灯した状態となります。

OFF

ノブ周りの照明は灯しません。

入力ソース名

XLR1=
XLR2=
RCA1=
RCA2=
RCA3=

入力切替つまみ (INPUT) を回したときにディスプレイに表示される端子名を、あらかじめ登録された名前 (CD など) に変更したり、好きな名前 (5 文字以内) にすることができます。

機器が設定されていない端子は、入力切替つまみ (INPUT) を回したときにスキップするように設定することもできます。

たとえば、RCA2 端子にスーパーオーディオ CD プレーヤー、RCA3 端子に DVD プレーヤーを接続している場合、RCA2 端子を「SACD」、RCA3 端子を「DVD」、その他の端子を「* skip」に設定すると、入力切替つまみ (INPUT) を回したときに「SACD」と「DVD」だけが選択できるようになり、目的の端子を選びやすくなります。

入力切替ボタン (< または >) を押して端子名を選んでください。

選択できる端子名：CD、DAC、SACD、DVD、CD-R、DVD-R、TAPE、MD、TUNER、PC、MP3、AUX、TV、VIDEO、VCR、* skip (スキップ)、(自由入力)

- 全ての端子を「* skip」に設定すると、スキップは機能しません。

端子名を入力するときは

1 自由入力 (初期表示は「■■■■■■」) を表示させ、設定ボタン (ON/LIGHT) を押す。

2 文字を入力する。

</> ボタンでカーソル位置を移動し、+/- ボタンで文字を選択します。

3 入力が終わったら設定ボタン (ON/LIGHT) を押し、て確定する。

- 名前の入力中は、音量や入力を切り換えることができません。

● 使用できる文字

アルファベット： A～Z、a～z

数字： 0～9

記号： ! " # \$ % & ' () * + , - . / : ;

< = > ? @ ■ (空白)

自動ディスプレイ消灯

FLaOFF> * * *

一定時間操作がなかったときに、自動的にディスプレイを消灯する設定を行います。出荷時は「30m」に設定されています。

15m

15 分間操作のない状態が続くと、ディスプレイを自動的に消灯します。

30m

30 分間操作のない状態が続くと、ディスプレイを自動的に消灯します。

60m

60 分間操作のない状態が続くと、ディスプレイを自動的に消灯します。

OFF

自動消灯しません。

- FL 表示管は、同じ表示状態で長時間使用し続けると、輝度ムラが起ることがありますので、自動ディスプレイ消灯設定を有効にすることをお勧めします。

オート・パワー・セーブ機能設定

APS > * * *

- 出荷時は、「30m」に設定されています。

選択した入力ソースに音声入力の無い状態（無音状態）が設定時間続くと、電源を自動的にオフします。

- 選択されていない入力ソースへの音声入力の有無は、オート・パワー・セーブの動作に影響しません。

30m

30分

60m

60分

90m

90分

120m

120分

OFF

オート・パワー・セーブ機能を使用しません。

設定の初期化

Setup > * * *

設定した内容を工場出荷時の状態に戻し、すべてのメモリーを消去します。へ/∨ ボタンで「CLR」を点滅表示させた後、設定ボタン (STANDBY/ON) を押して決定してください。

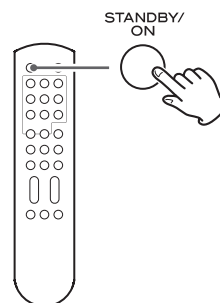

困ったときは

本機の調子がおかしいときは、修理を依頼される前に以下の内容をもう一度チェックしてください。また、本機以外の原因も考えられます。接続した機器の使用方法も併せてご確認ください。

それでも正常に動作しない場合は、お買い上げの販売店またはティアック修理センター(26 ページ)にご連絡ください。

電源が入らない

- ➔ 電源プラグをコンセントに差し込んでください。

電源が自動的にオフになる

- ➔ オート・パワー・セーブ機能が働いて電源がオフになっています。
本体の電源ボタンを押して、電源をオンにしてください。
必要に応じてオート・パワー・セーブ設定を変更してください。(21 ページ)

リモコンで操作できない

- ➔ 本体の電源をオンにしてください。(13 ページ)
- ➔ 電池が消耗していたら、2 本とも新しい電池に交換してください。(11 ページ)
- ➔ 本体とリモコンの間に障害物があると操作できません。
本体の正面から 7 メートル以内の距離で、本体の方に向けて操作してください。(11 ページ)

テレビなどが誤動作する

- ➔ ワイヤレスリモコン機能を持つテレビの一部には、本機のリモコン操作により誤動作するものがあります。

入力ソースが選べない

- ➔ 入力ソース名の設定でスキップを解除してください。(20 ページ)

音量つまみ (VOLUME) が機能しない

- ➔ RCA2 の入力端子を THRU に設定にしていると、RCA2 の入力時には音量つまみ (VOLUME) は機能しません。(19 ページ)

音量表示が点滅する

- ➔ ボリュームコントロールの上限を超えていますので、表示が点滅しなくなるまでボリュームを下げて使用してください。

本機はマイコンを使用しておりますので、外部からの雑音やノイズ等によって正常な動作をしなくなることがあります。このような場合はいったん電源を切り、約 1 分後に始めから操作してください。

お手入れ

製品表面の汚れは、乾いた柔らかい布で拭いてください。ひどい汚れのときは、固く絞った布で水拭きしてください。

ゴムやビニール製品を長時間触れさせると、キャビネットを傷めることがありますので避けてください。化学ぞうきんやベンジン、シンナーなどで拭かないでください。表面を傷める原因となります。

⚠ お手入れは安全のため電源プラグをコンセントから抜いて行ってください。

仕様

アナログ入力

端子	RCA×3 系統 (RCA2 は AV プリ入力として使用可能) XLR×2 系統
入力インピーダンス	LINE : 10k Ω
入力感度	定格出力時 510mV 800mV 出力時 200mV
最大許容入力電圧	12V

アナログ出力

端子	RCA×2 系統 XLR×2 系統
出力インピーダンス	RCA 47 Ω XLR 100 Ω
全高調波歪率	0.0006%(RCA) 0.0004%(XLR)
周波数特性	1Hz ~ 200kHz (- 3dB) 3Hz ~ 50kHz (- 0.2dB)
S/N 比	116dB(2V 入力、A weight)
ゲイン	+ 12dB
定格出力	2V
最大出力レベル	7.5V(RCA 出力、1kHz、0.003%) 15V(XLR 出力、1kHz、0.003%)

一般

電源	AC 100V 50/60Hz
消費電力	21W
外形寸法	445mm×162mm×457mm (W×H×D、突起部を含む)
質量	32kg
許容動作温度	+ 5 $^{\circ}$ C ~ + 35 $^{\circ}$ C

付属品

電源コード	×1
リモコン (RC-1315)	×1
リモコン用乾電池 (単 4)	×2 本
フェルト	×4 枚
取扱説明書 (本書)	×1
ご愛用者カード	×1

仕様及び外観は改善のため予告なく変更することがあります。
取扱説明書のイラストが一部製品と異なる場合があります。

寸法図

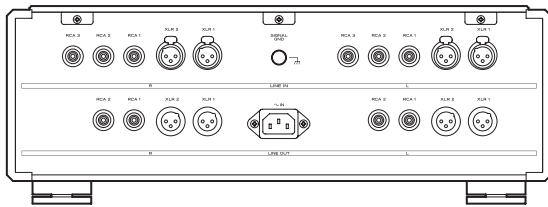
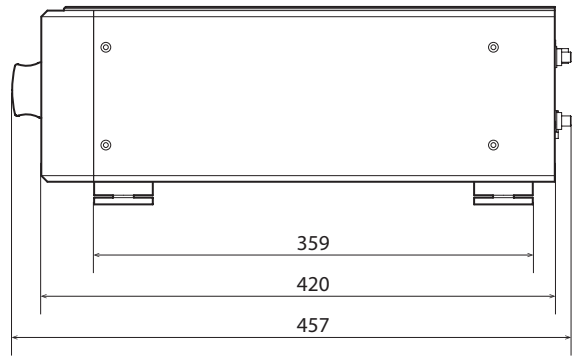
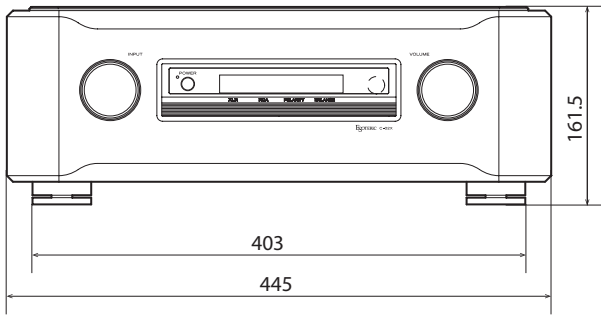

保証とアフターサービス

■保証書

保証書はご愛用者カードと引き換えに発行いたします。

添付のご愛用者カードに必要な事項を御記入の上、ご購入後なるべく1ヶ月以内にご返送ください。保証書が届きましたら、保証内容をご確認の上、大切に保管してください。保証期間はご購入日から5年です。

- 保証書発行には約1ヶ月程度かかります。あらかじめご了承ください。
- ご記入頂いたご愛用者カードのご購入日が弊社出荷日と大きく異なる場合（6ヶ月以上ご愛用者カードの返送がない場合、ご愛用者カードでのユーザー登録をせず転売された場合等）は、保証書を発行できない場合があります。

無料修理規定

- 取扱説明書、本体貼付ラベルなどの注意書に従った正常な使用状態で保証期間内に故障が発生した場合には、弊社サービス部門が無料修理いたします。
- 保証期間内に故障して無料修理を受ける場合は、保証書をご提示の上、弊社サービス部門またはご購入の販売店に修理をご依頼ください。商品を送付していただく場合の送付方法については、事前に弊社サービス部門にお問い合わせください。なお、離島および離島に準じる遠隔地への出張修理を行った場合は、出張に要する実費を申し受けます。
- ご転居、ご贈答品等でお買い上げの販売店に修理をご依頼にならない場合は、弊社サービス部門にご連絡ください。
- 次の場合には保証期間内でも有料修理となります。
 - (1) ご使用上の誤りおよび不当な修理や改造による故障および損傷
 - (2) お買上げ後の輸送・移動・落下などによる故障および損傷
 - (3) 火災、地震、水害、落雷、その他の天災地変、公害や異常電圧による故障および損傷
 - (4) 接続している他の機器に起因する故障および損傷
 - (5) 業務用の長時間使用など、特に苛酷な条件下において使用された場合の故障および損傷
 - (6) 消耗品の自然消耗、磨耗、劣化や寿命部品等の交換が必要となった場合のメンテナンスやオーバーホール
 - (7) 保証書の提示がない場合
 - (8) 保証書にお買上げ年月日、お客様名、販売店名（印）の記入のない場合、あるいは字句を書き替えられた場合
- 保証書は日本国内においてのみ有効です。
This warranty is valid only in Japan.
- 保証書は再発行いたしませんので、紛失しないよう大切に保管してください。

■補修性能部品の保有期間

当社は、この製品の補修性能部品（製品の機能を維持するために必要な部品）を製造打ち切り後8年間保有しています。

■ご不明な点や修理に関するご相談は

修理に関するご相談、並びにご不明な点は、お買い上げの販売店またはティアック修理センター（26ページに記載）にお問い合わせください。

■修理を依頼されるときは

22ページの「困ったときは」に従って調べていただき、なお異常のあるときは使用を中止し、必ず電源プラグをコンセントから抜いて、お買い上げの販売店またはティアック修理センター（26ページに記載）にご連絡ください。なお、本体の故障もしくは不具合により発生した付随的損害（録音内容などの補償）の責についてはご容赦ください。

保証期間中は

修理に際しましては保証書をご提示ください。保証書の規定に従って、修理させていただきます。

保証期間が過ぎているときは

修理すれば使用できる場合は、ご希望により有料にて修理させていただきます。

修理料金の仕組み

技術料：故障した製品を正常に修復するための料金です。測定機等の設備費、技術者の人件費、技術教育費が含まれています。

部品代：修理に使用した部品代金です。その他修理に付帯する部材等を含む場合もあります。

出張料：製品のある場所へ技術者を派遣する場合の費用です。

修理の際ご連絡いただきたい内容

型名：ステレオリアンプ C-02X

シリアルナンバー：

お買い上げ日：

販売店名：

お客様のご連絡先

故障の状況(できるだけ詳しく)

■廃棄するときは

本機を廃棄する場合に必要な収集費などの費用は、お客様のご負担になります。

分解・改造禁止

この機器は絶対に分解・改造しないでください。この機器に対して、当社指定のサービス機関以外による修理や改造が行われた場合は、保証期間内であっても保証対象外となります。

当社指定のサービス機関以外による修理や改造によってこの機器が故障または損傷したり、人的・物的損害が生じても、当社は一切の責任を負いません。

エソテリック株式会社

〒206-8530 東京都多摩市落合 1-47

<http://www.esoteric.jp/>

この製品の取り扱いなどに関するお問い合わせ

AVお客様相談室 〒206-8530 東京都多摩市落合 1-47



0570-000-701

一般電話・公衆電話からは市内通話料金でご利用いただけます。

受付時間は、9:30～12:00/13:00～17:00です。
(土・日・祝日・弊社指定休日を除く)

- ナビダイヤルがご利用頂けない場合

電話：042-356-9235 / FAX：042-356-9242

故障・修理や保守についてのお問い合わせ

ティアック修理センター 〒358-0026 埼玉県入間市小谷田 858



0570-000-501

一般電話・公衆電話からは市内通話料金でご利用いただけます。

受付時間は、9:30～17:00です。
(土・日・祝日・弊社指定休日を除く)

- ナビダイヤルがご利用頂けない場合

電話：04-2901-1033 / FAX：04-2901-1036

-
- 住所や電話番号は、予告なく変更する場合があります。あらかじめご了承ください。

EGOTERIC